



КИЇВ

ОРГАН САМООРГАНІЗАЦІЇ НАСЕЛЕННЯ

„Комітет мікрорайону „Нова дарниця-2”

02096, м.Київ, вул.Сімферопольська, 9/1

Тел.: 331-75-73

„ 08” 08 2019 р.

№ 08/08

Директору
Департаменту суспільних комунікацій
виконавчого органу Київської міської ради
(КМДА)
Лелюку Р. В.

Шановний Роман Валерійович !

ОСН «КМ «Нова Дарниця-2» надає комплект документів по проекту «Благоустрій парку «Привокзальний» шляхом встановлення сміттєвих урн, лав та висадки дерев» для участі у міському конкурсі проектів та програм розвитку місцевого самоврядування на 2019р»

З повагою,

Керівник
ОСН «КМ «Нова Дарниця-2»



В. Ю. Сікалова

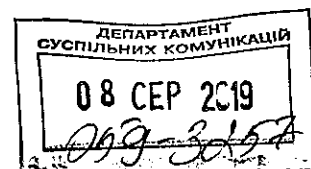

Конкурсній комісії
міського конкурсу проектів та програм
розвитку місцевого самоврядування

З А Я В А

Просимо прийняти проект «Благоустрій парку «Привокзальний» Дарницького району м. Києва шляхом встановлення сміттєвих урн, лав та висадки дерев» до участі у конкурсі проектів та програм розвитку місцевого самоврядування.

Додатки:

1. Проект (програма) обсягом 21 стор. (1 оригінал, 1 копія).
2. Електронний варіант проекту (програми).

Керівник органу самоорганізації
населення, що подає проект
(програму)
в особі Сікалова Вікторія Юріївна

Керівник проекту (програми)
в особі Сікалова Вікторія Юріївна

Адреса: вул. Привокзальна,
Контактний тел./факс:

Адреса: вул. Привокзальна,
Контактний тел./факс:

Е-mail:

Е-mail: fc



(підпис)
Сікалова Вікторія Юріївна
2019 року

(підпис)
Сікалова Вікторія Юріївна
2019 року

**Аплікативна форма
проектів та програм міського конкурсу
розвитку місцевого самоврядування**

Дата заповнення аплікативної форми

01.08.2019

Апліканти: назва органу самоорганізації населення, юридична адреса.

Орган самоорганізації населення «Комітет мікрорайону «Нова Дарниця-2»
02096, м. Київ, вул. Сімферопольська, 9/1

Керівник проекту

Сікалова Вікторія Юріївна – керівник органу самоорганізації населення «Комітет мікрорайону «Нова Дарниця-2»

Повна назва проекту

Благоустрій парку «Привокзальний» Дарницького району м. Києва шляхом встановлення сміттєвих урн, лав та висадки дерев.

Тривалість та вартість проекту

Тривалість проекту – жовтень – грудень 2019 року.
Вартість проекту – 140000 грн.,
з місцевого бюджету – 140000 грн.

Стислий опис проекту

Проект направлений на покращення благоустрою і збереження природного середовища Дарницького району, підвищення культурного розвитку мешканців міста Києва, створення місця для проведення організованого змістовного дозвілля мешканців шляхом благоустрою та облаштування парку Привокзальний, а саме встановлення сміттєвих урн для збереження території парку у належному санітарно-технічному стані та лав, висадки хвойних дерев для забезпечення комфортного перебування мешканців на території парку

На території парку «Привокзальний» у Дарницькому районі м. Києва багато років не проводилися роботи з відновлення благоустрою території.

Відновлення зони відпочинку парку є пріоритетним завданням розвитку мікрорайону Нова Дарниця Дарницького району м. Києва задля відновлення фізичних та розумових сил її мешканців.

Загальна вартість проекту – 140000 грн. Для реалізації проекту з міського бюджету запитується **140000 гривень**.

КП по утриманню зелених насаджень Дарницького району м. Києва гарантує прийняти їх на баланс та подальше обслуговування. Громадськість мікрорайону схвалює ідею проекту.

3. ЗМІСТ ПРОЕКТУ (ПРОГРАМИ)

1.	Аплікативна форма	ст.1
2.	Заява	ст.2
3.	Зміст проекту (програми)	ст. 3
4.	Проект (програма)	ст. 4-10
4.1.	Анотація проекту (програми)	ст. 4
4.2	Докладний опис проекту (програми)	ст.5-10
4.2.1.	Опис проблеми, на вирішення якої спрямовано проект (програму)	ст. 5
4.2.2.	Мета та завдання проекту (програми)	ст. 6
4.2.3.	Технологія досягнення цілей	ст. 7
4.2.4.	План-графік реалізації заходів проекту (програми)	ст. 8-9
4.2.5.	Очікувані результати проекту (програми)	ст. 9-10
5.	Бюджет проекту (програми)	ст. 11-12
6.	Додатки	ст. 13-21
6.1.	Додаток 1. Погодження балансоутримувача та згода взяти на баланс матеріально-товарні цінності, які плануються придбати під час реалізації проекту	ст. 13
6.2	Додаток 2. Резюме керівника проекту (програми)	Ст. 14
6.3	Додаток 3. Фотографії стану парку	ст. 15-18
6.4	Додаток 4. Комерційна пропозиція	ст. 19-21

4.1. АНОТАЦІЯ ПРОЕКТУ (ПРОГРАМИ)

Назва проекту: «Благоустрій парку «Привокзальний» Дарницького району м. Києва шляхом встановлення сміттєвих урн, лав та висадки дерев».

Актуальність проекту:

Підвищення загального рівня життя мешканців територіальної громади та підвищення стандартів життя у мікрорайоні Нова Дарниця є одним з пріоритетних завдань місцевих органів самоврядування. Кількість населення мікрорайону складає орієнтовно 20 тисяч осіб та постійно зростає у зв'язку з введенням в експлуатацію нових житлових будинків. В даний час є необхідність в проведенні заходів з благоустрою парку, який знаходиться вкрай незадовільному та занедбаному стані, відсутні належним чином обладнані місця для відпочинку та проведення дозвілля. В цілому територія парку не відповідає прийнятним санітарно-екологічним та естетичним нормам.

Перелік заходів проекту:

- узгодження намірів проекту та проведення попередніх консультацій з КП УЗН Дарницького району м. Києва;
- розробка кошторисної документації;
- забезпечення поетапного виконання робіт щодо встановлення сміттєвих урн для збереження території парку у належному санітарно-технічному стані;
- забезпечення поетапного виконання робіт щодо встановлення лав на території парку для забезпечення комфортного перебування мешканців на прибудинковій території;
- забезпечення поетапного виконання робіт щодо висадки хвойних дерев на території парку;
- інформування мешканців мікрорайону про хід та результати реалізації проекту, зокрема через сучасні інформаційні засоби;
- підготовка звітів про проведену роботу, інформаційних матеріалів в районні і загальноміські засоби масової комунікації, інформації на сторінку у Facebook, презентаційних матеріалів для конкурсної комісії.

Очікувані результати:

- благоустрій території парку «Привокзальний» у Дарницькому районі м. Києва;
- введення в експлуатацію оновленого парку для загального користування;
- облаштування місць для проведення відпочинку та дозвілля для мешканців мікрорайону та гостей міста;
- покращення загального рівня благоустрою території мікрорайону Нова Дарниця;
- зменшення соціальної напруги серед населення;
- привернення уваги до проекту громадськості та формування позитивного іміджу місцевого самоврядування.

Цільові групи:

мешканці мікрорайону Нова Дарниця, що наразі складає біля 20 тисяч осіб та постійно зростає у зв'язку з введенням в експлуатацію нових житлових будинків. Діти різних вікових груп, молодь, доросле населення, пенсіонери, мешканці м. Києва та інші категорії населення. Громадськість мікрорайону позитивно схвалює ідею проекту.

Обсяг коштів:

Загальна вартість проекту – 140000 грн.

Для реалізації проекту з міського бюджету запитується 140000 гривень.

Організації-партнери:

Основними партнерами проекту виступає КП по утриманню зелених насаджень Дарницького району, яке гарантує прийняття на баланс сміттєвих урн та лав та подальше обслуговування.

4.2. ДОКЛАДНИЙ ОПИС ПРОЕКТУ

4.2.1. ОПИС ТА СОЦІАЛЬНО-ЕКОНОМІЧНИЙ АНАЛІЗ ПРОБЛЕМИ

У мікрорайоні Нова Дарниця Дарницького району м. Києва знаходиться парк «Привокзальний». Він розташований між вулицями Привокзальною, Ялтинською, Павла Чубинського та Сімферопольською. Свою назву парк отримав через Дарницький залізничний вокзал, який знаходиться поблизу. Парк «Привокзальний» створений в 1970 році. На території парку знаходяться пам'ятник радянським громадянам та військовополоненим, розстріляним фашистами та каплиця святителя Миколая Мирлікійського Чудотворця. За період функціонування парку роботи з реконструкції, благоустрою та капітального ремонту майже не проводилися. Територія парку знаходиться в занедбаному стані, відсутні належним чином обладнані місця для відпочинку та проведення дозвілля. Місця для відпочинку, а саме - лавочки в кількості 2 шт., знаходяться в незадовільному стані, частково відсутні смітники, парк потребує озеленення. В цілому територія парку не зовсім відповідає прийнятим санітарно-екологічним та естетичним нормам.

Кількість населення мікрорайону складає орієнтовно 20 тисяч осіб та постійно зростає у зв'язку з введенням в експлуатацію нових житлових будинків.

Вирішенням проблеми благоустрою парку «Привокзальний» може стати реалізація проекту ««Благоустрій парку «Привокзальний» Дарницького району м. Києва шляхом встановлення смітневих урн та лав, висадки дерев»».

Проектом передбачено

- проведення аналізу існуючих зелених насаджень та висадка додатково хвойних дерев;
- розміщення на території парку лавок для відпочинку;
- встановлення смітників ;
- облаштування місць для проведення відпочинку та дозвілля для мешканців мікрорайону.

Соціальний та економічний аспекти вирішення проблеми у проектний спосіб

Відновлення благоустрою парку створить сприятливі умови для відпочинку, проведення дозвілля, занять спортом, проведення культурно-масових заходів для мешканців територіальної громади.

Розроблений проект дозволить організувати спільний життєвий простір мешканців мікрорайону.

Реалізація проекту позитивно вплине на задоволення соціальних потреб населення, підвищить якість життя мешканців мікрорайону Нова Дарниця.

Ідея проекту відповідає напрямкам конкурсу проектів та програм розвитку місцевого самоврядування та має підтримку від мешканців мікрорайону. Саме такий проект підтримано більшістю комітету на засіданні.

Громадськість мікрорайону також схвально відгукується щодо теми проекту.

При реалізації проекту:

- реконструкція та благоустрій території парку;
- введення в експлуатацію оновленого парку для загального користування;

- створення умов для відпочинку, проведення дозвілля мешканців мікрорайону;
- покращення загального рівня благоустрою території мікрорайону;
- створення умов відвідування парку;
- поліпшення якості життя мешканців мікрорайону.

Проект відповідає пріоритетам визначеним у плану заходів Стратегії розвитку м. Києва на період до 2020 року.

Цільова група проекту: мешканці мікрорайону Нова Дарниця, що проживають зараз та будуть проживати у майбутньому, діти різних вікових груп, молодь, доросле населення, пенсіонери, мешканці сусідніх населених пунктів та інші категорії населення. Загалом проект охоплює мешканців територіальної громади мікрорайону Нова Дарниця Дарницького району м. Києва.

4.2.2. МЕТА ТА ЗАВДАННЯ ПРОЕКТУ

Мета: Головною метою проекту є – реконструкція та благоустрій «Привокзальний» у відповідності до європейських стандартів та прийнятих санітарно-екологічних та естетичних норм. Реалізація проекту покращить загальний рівень благоустрою території мікрорайону, створить умови для комфортного відвідування парку, поліпшить якість життя мешканців мікрорайону.

Завдання проекту:

- створення комфортних умов для відпочинку, проведення дозвілля та занять спортом для всіх категорій населення;
- створення умов для проведення культурно-масових заходів для мешканців громади;
- покращення загального рівня благоустрою території мікрорайону;
- зменшення соціальної напруги серед населення;
- привертання уваги до проекту громадськості та формування позитивного іміджу місцевого самоврядування.

4.2.3. ТЕХНОЛОГІЯ ДОСЯГНЕННЯ ЦІЛЕЙ

Реалізація заходів проекту відбуватиметься в тісній співпраці з відповідними службами Дарницької РДА, зокрема з КП по утриманню зелених насаджень Дарницького району м. Києва.

КП по утриманню зелених насаджень Дарницького району м. Києва в свою чергу гарантує прийняття на баланс лав, смітників, хвойних дерев та їх подальше обслуговування.

Мешканці мікрорайону візьмуть участь у контролі за проведенням робіт з встановлення лав, урн, висадці дерев та його збереження.

Органи державної влади забезпечать методичну та організаційну підтримку при реалізації проекту, здійнять контроль над відповідністю проведених робіт усім вимогам чинного законодавства України.

ЗАХОДИ ПРОЕКТУ:

- узгодження намірів проекту та проведення попередніх консультацій з КП УЗН Дарницького району м. Києва;
- розробка кошторисної документації;
- забезпечення поетапного виконання робіт щодо встановлення сміттєвих урн для збереження території парку у належному санітарно-технічному стані;
- забезпечення поетапного виконання робіт щодо встановлення лавки на території парку для забезпечення комфортного перебування мешканців на прибудинковій території;
- забезпечення поетапного виконання робіт щодо висадки хвойних дерев на території парку;
- інформування мешканців мікрорайону про хід та результати реалізації проекту, зокрема через сучасні інформаційні засоби;
- підготовка звітів про проведену роботу, інформаційних матеріалів в районні і загальноміські засоби масової комунікації, інформації на сторінку у Facebook, презентаційних матеріалів для конкурсної комісії.

4.2.4. ПЛАН- ГРАФІК РЕАЛІЗАЦІЇ ПРОЕКТУ (ПРОГРАМИ)

Тривалість заходу (по етапах)	Захід	Джерела фінансування тис. грн.	
		Фонд конкурсу	Організації партнери
I етап	Підготовка до реалізації		
Серпень Вересень	<ul style="list-style-type: none"> - узгодження намірів проекту з відповідними структурними підрозділами Дарницької РДА, КП по утриманню зелених насаджень Дарницького району м. Києва - підрахунок необхідних матеріалів для проведення робіт з благоустрою; - розробка кошторисної документації. 	-	КП по утриманню зелених насаджень Дарницького району м. Києва
II етап	Закупівля смітників, урн, дерев		
Жовтень – Листопад	<ul style="list-style-type: none"> - закупівля лав (12 шт) - 72000 грн - закупівля смітєвих урн (12 шт) – 14400 грн - закупівля хвойних дерев (10 шт) - 27600 грн 	114000 грн	КП по утриманню зелених насаджень Дарницького району м. Києва
III етап	Демонтаж-монтаж		
Листопад	<ul style="list-style-type: none"> - демонтаж застарілих смітників, підготовка карманів для лав(12 шт) – 18000 грн -доставка лав, смітєвих урн, дерев – 8000 грн - встановлення лав, смітників - висадка дерев 	26000 грн	КП по утриманню зелених насаджень Дарницького району м. Києва

IV етап	Підготовка звітів		
Грудень	<ul style="list-style-type: none"> - інформування мешканців будинку про результати реалізації проекту, зокрема через сучасні інформаційні засоби; - підготовка звітів про проведену роботу, інформаційних матеріалів в районні і загальноміські засоби масової комунікації, інформації на сторінку у Facebook, презентаційних матеріалів для конкурсної комісії. 	-	КП по утриманню зелених насаджень Дарницького району м. Києва

4.2.5. Очікувані результати проекту:

В результаті реалізації проекту очікується:

- впорядкування території парку «Привокзальний» у Дарницькому районі м. Києва;
- введення в експлуатацію оновленого парку для загального користування;
- облаштування місць для проведення відпочинку та дозвілля для мешканців мікрорайону та гостей міста;
- покращення загального рівня благоустрою території мікрорайону Нова Дарниця;
- зменшення соціальної напруги серед населення;
- привертання уваги до проекту громадськості та формування позитивного іміджу місцевого самоврядування.

Впровадження проекту передбачає значні витрати, які в подальшому виправдають себе, так як гарантовано піднімуть рівень якості життя мешканців мікрорайону Нова Дарниця. Комплексний підхід при рішенні як технічних так і фінансових питань дозволить провести реалізацію проекту благоустрою парку в стислі строки і з максимальною ефективністю. В подальшому утримання парку буде здійснюватися за рахунок місцевого бюджету КП по утриманню зелених насаджень Дарницького району м. Києва .

Реалізація даного проекту забезпечить розвиток інфраструктури м. Києва, що має надважливе значення для підвищення стандартів життя у Дарницькому районі, сприятиме розвитку та благоустрою території, ефективному обслуговуванню її мешканців.

Реалізація проекту дасть можливість облаштування місць для відпочинку, проведення дозвілля та культурно-масових заходів для мешканців мікрорайону.

Реалізація цього проекту приверне велику увагу громадськості. Після завершення реалізації заходів проекту з благоустрою паркової зони мікрорайону, мікрорайон Нова Дарниця стане місцем, де створено комфортний життєвий простір для загального користування.

Аплікант	Орган самоорганізації населення «Комітет мікрорайону «Нова Дарниця-2»
Назва проекту	«Благоустрій парку «Привокзальний» Дарницького району м. Києва шляхом встановлення сміттєвих урн, лав та висадки дерев»

5. Бюджет та план фінансування проекту (програми)

Загальна вартість проекту - 140000 грн.

Для реалізації проекту з міського бюджету запитується 140000 гривень.

	Місяць	Загальні витрати (грн.)	Запитується з бюджету м. Києва (грн.)	Фінансування за рахунок третьої сторони (грн.)	Фінансування з власних коштів (грн.)
		(1,2,3)	1	2	3
Поточні витрати (ПВ) код 2240					
демонтаж застарілих смітників, підготовка карманів для лав, доставка лав, сміттєвих урн, дерев, встановлення лав, смітників висадка дерев		26000	26000		
ПВ Разом		26000	26000		
Разом витрати на матеріально-технічне забезпечення (РМТЗ) код 2210					
закупівля лав		72000	72000		
закупівля сміттєвих урн		14400	14400		
закупівля хвойних дерев		27600	27600		
РМТЗ Разом		114000	114000		
Разом		140000	140000		

Фінансування проекту

Для запобігання подвійного фінансування апліканти повинен додати до аплікаційної форми усі інші заявки на підтримку даного проекту/програми, які він подав або має намір подати.

	Сума у грн.
Кошти від третьої сторони (вказіть, будь ласка, усіх спонсорів окремо):	-
Сума коштів від третіх сторін	
Фінансування від третьої сторони	-
Власний внесок апліканта	-
Сума, що запитується з міського бюджету	140000
Разом:	140000

Керівник



В. Ю. Сікалова

**КОМУНАЛЬНЕ ПІДПРИЄМСТВО
ПО УТРИМАННЮ ЗЕЛЕНИХ НАСАДЖЕНЬ
ДАРНИЦЬКОГО РАЙОНУ м. КИЄВА**

Юридична адреса: 02121, м. Київ, вул Горлівська, 220
Фактична і поштова адреса: 02099, м. Київ, Тростянецька, 58-а
тел./факс 566-00-03, e-mail: kpuzn_dar@ukr.net

06.08.2019 № 642

на № _____ від _____

Керівникові
ОСН КМ «Нова Дарниця-2»
В. СІКАЛОВІЙ
вул. Сімферопольська, 9/1
м. Київ, 02096

Шановна Вікторіє Юріївно!

В комунальному підприємстві по утриманню зелених насаджень (КП УЗН) Дарницького району м. Києва опрацьовано Ваш лист (вх. № 205 від 05.08.2019) щодо погодження можливості виконання робіт по проекту «Благоустрій парку «Привокзальний».

За результатом розгляду повідомляємо про наступне.

КП УЗН Дарницького району м. Києва не заперечує щодо виконання робіт по проєкту «Благоустрій парку «Привокзальний» та в разі його реалізації візьме на баланс та відповідальне утримання матеріальні цінності, вказані в проєкті, відповідно до процедури передачі на баланс комунального майна.

З повагою

/ Директор

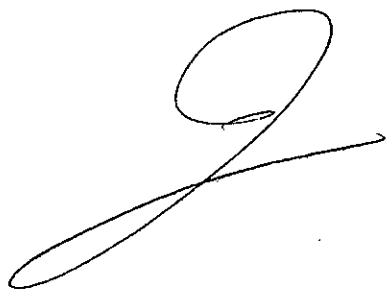

Людмила ФІЛІНСЬКА

6.2.РЕЗЮМЕ КЕРІВНИКА ПРОЕКТУ (ПРОГРАМИ)

Сікалова Вікторія Юрївна

(прізвище, ім'я, по-батькові)

Базова освіта (спеціальність)

Освіта вища економічна (магістр з маркетингу та управління трудовими ресурсами).

Трудова діяльність:

1998 –1999 р.р.- помічник радника Президента України з економічних питань

Офіс –менеджер ІТС (Інститут трансформації суспільства)

1999- 2002 р.р. –помічник – консультант народного депутата України

2001- 2003 р.р. –спеціаліст КГО “Соціальні технології”, помічник депутата Київради

2002 -2006р.р. - депутат Дарницької у м. Києві районної ради IV скликання

по виборчому округу № 21.

З 2004- 2011р.р. секретар Органу самоорганізації населення «Комітет мікрорайону

«Нова Дарниця-2»

З 2011 року керівник Органу самоорганізації населення «Комітет мікрорайону

«Нова Дарниця-2»

Переможець міського конкурсу проектів та програм розвитку місцевого самоврядування серед ОСН у 2007 році. Керівник проекту. Учасник міського конкурсу проектів та програм розвитку місцевого самоврядування серед ОСН у 2012 році. Керівник проекту. Переможець проекту у Громадський Бюджет м. Києва – 2020. Учасник конкурсу проектів ГБ -2020.

Маю досвід у розробці кошторисної документації; успішний досвід участі в державних закупівлях ProZorro; успішний досвід контролю за благоустроєм у мікрорайоні Нова Дарниця Дарницького району м. Києва; активна участь у щорічних заходах з благоустрою мікрорайону.

Функції та завдання (які покладені в рамках реалізації проекту):

Учасник Конкурсу бере на себе зобов'язання реалізувати основні завдання Проекту на кошти передбачені конкурсом для переможців четвертої категорії

Контактний телефон/факс, e-mail, фактична адреса

+

вул. Юрія Пасхальна, 6/5

Керівник

ОСН КМ «Нова Дарниця-2»



В. Ю. Сікалова

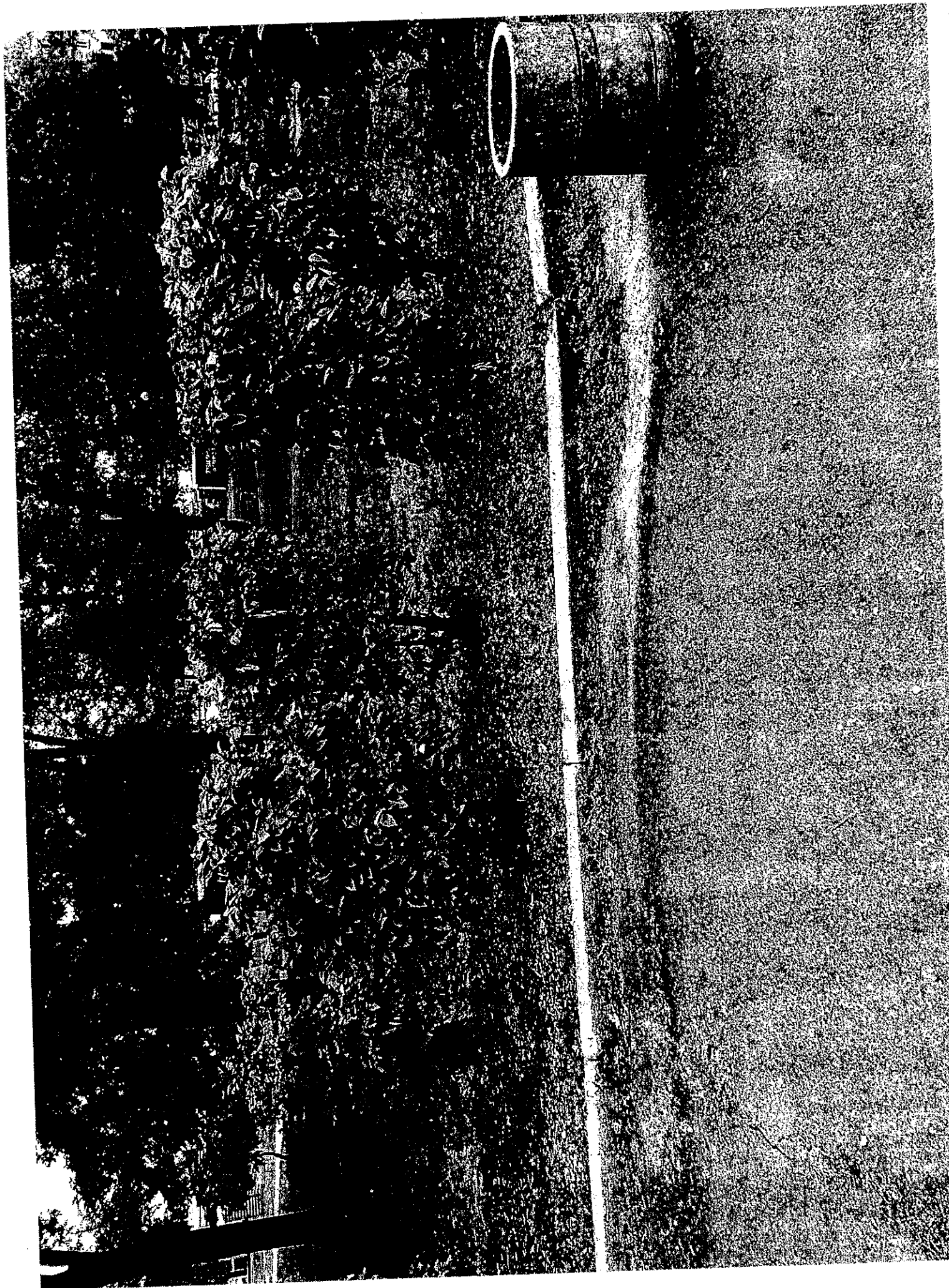

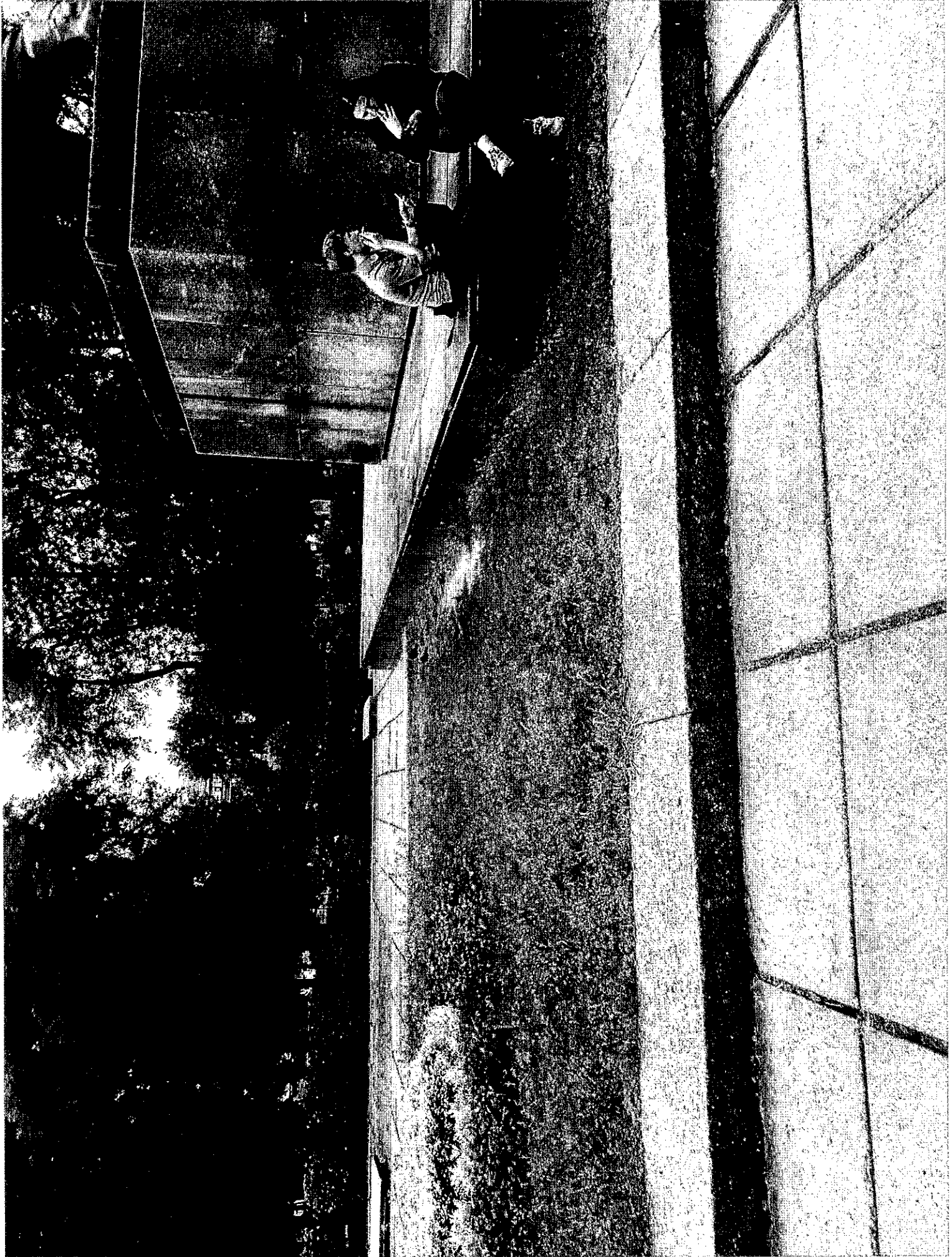

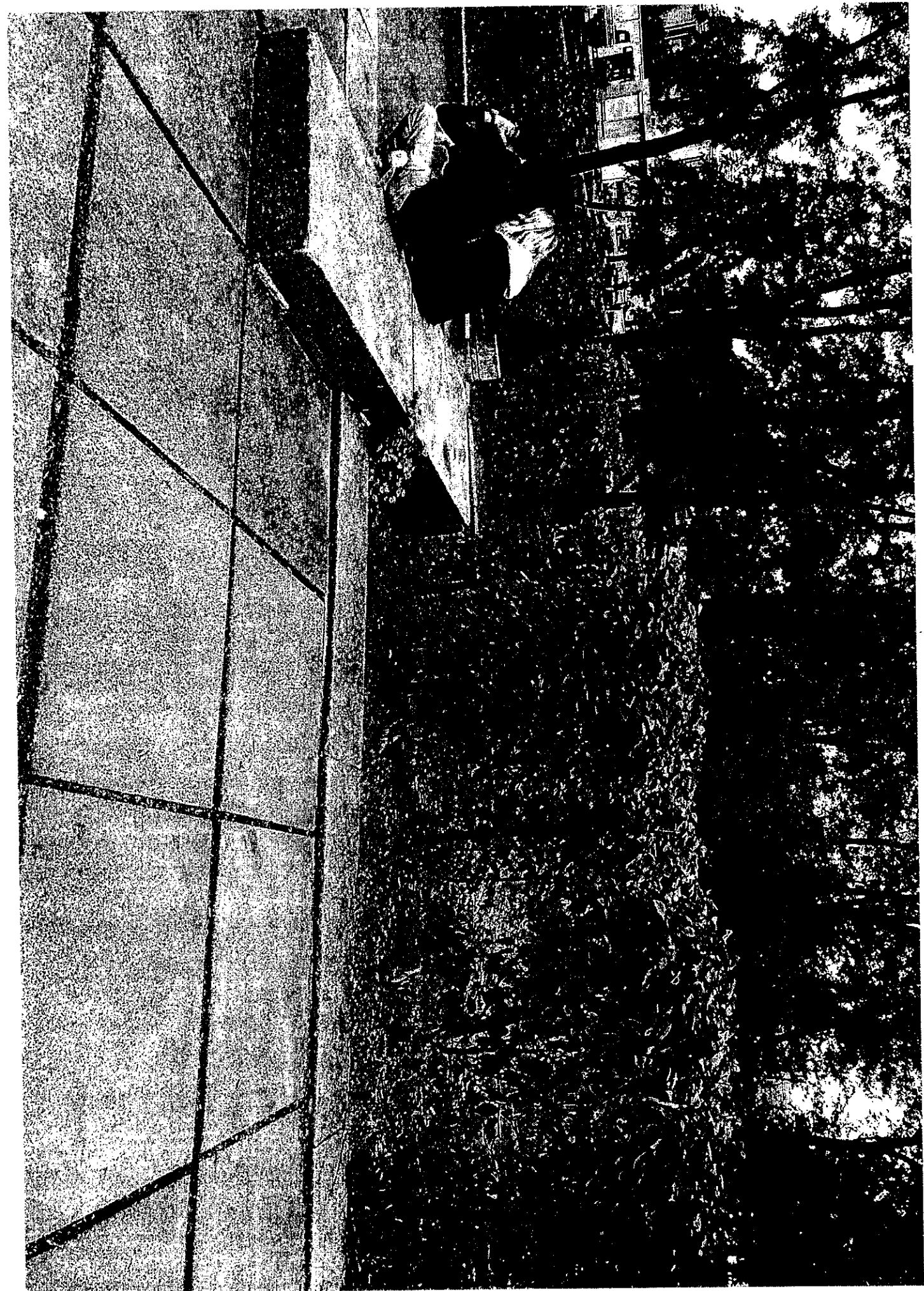



Комерційна пропозиція

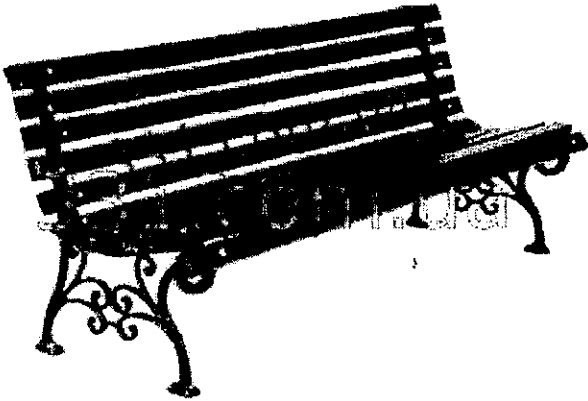

Лавка садово-паркова

- Матеріал: ясен
- Вага, кг: 55 кг
- Розміри: 1,80 x 0,74м x 0,52м або під замовлення
- Брусок: 11 шт., ширина 50мм, товщина 40мм

Садові та паркові лавки- це зручний і красивий елемент інтер'єру вашої дачі, паркової зони, вашого двору. Ви можете на ній зручно провести час в зоні відпочинку. Боковинки і опори для лавок виготовляються з сірого чавуну марки СЧ 20. Даний матеріал дасть Вам можливість довгий час використовувати міцну і красиву лавочку. Посадкова висота знаходиться в діапазоні 0.40-0.50мм. Якість матеріалів, які застосовуються для виробництва паркових лавок - це запорука того, що данні вироби будуть Вас радувати довгі роки. Матеріали, які ми використовуємо для виготовлення садово - паркових меблів (лавки садові, лавки паркові) - це чавун, який попередньо обробляються ґрунтовкою..

Урна відкидна садово-паркова "Стандарт" з попільничкою

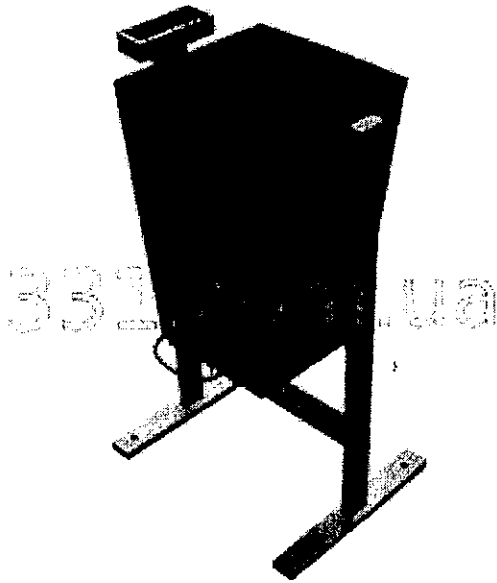

Урна ідеально підходить для пляжів, торгових залів, на вулицях, в парках, скверах, стадіонах та інших місцях великих скупчень людей. Зручна у використанні: - Для звільнення від сміття урна перевертається догори дном; - Виготовлена з металу.

Сьогодні урна для сміття може бути не тільки необхідною і корисною, а й естетично привабливою деталлю міського ландшафту, здатної прикрасити своєю присутністю парк, присадибна ділянка, прибудинкову територію або вулиці міста. Обладнані урнами алеї, сквери, автобусні зупинки або місця великих скупчень людей мають зовсім інший вигляд, їх наявність дозволяє забезпечити чистоту і порядок, комфорт і затишок.

Всім відомо, що в місцях, де встановлена урна, люди не кидають побутове сміття де попало, а намагаються покласти його у спеціально призначене місце. Металеві урни для сміття відрізняються великою довговічністю і міцністю : завдяки особливій обробці металу їм не страшні ні дощ, ні сніг, ні вогонь, випадково виник від кинутого всередину недопалка. Наші вироби відрізняються великою місткістю, а також різноманітністю форм. Сучасні дизайнери досягли вражаючих результатів у створенні дійсно зручних, функціональних і в теж час стильних урн, і тепер це не просто місце для збору сміття — це справжній витвір мистецтва.

Ялина Glauca Сизо-Блакитна 1.2-1.6 м



Характеристики:

Рід	Picea
Вид	Pungens
Родина	Pinaceae
Сорт	Glauca
Вік саджанця	5ти річний
Коренева система	З комом землі
	І розмір сажанця 1,6 м

Велике дерево з красивою конусоподібною кроною, досягає після 30 років висоти 10 - 15 м. Гілки міцні, ростуть під прямим кутом до стовбура. Хвоя жорстка, колюча, від сизо-зеленої до сріблястої. З віком дерева забарвлюються в сріблясто - блакитний колір. До ґрунтів невимоглива. Стійка до забруднення навколишнього середовища. Рекомендується для одиночних посадок і садових композицій, для стрижених огорож. Часто використовується як новорічна ялина. Рекомендується висаджувати Ялину Блакитну на освітлених місцях.