

Конкурсній комісії
міського конкурсу проектів та програм
розвитку місцевого самоврядування

З А Я В А

Просимо прийняти проект (програму) «Облаштування зеленої зони
прибудинкової території за адресою Проспект Науки, 35 сучасним парканом
європейського зразка з подальшим озелененням газонів»

(назва проекту або програми)

до участі у конкурсі проектів та програм розвитку місцевого самоврядування.

Додатки:

1. Проект (програма) обсягом 17 стор. (1 оригінал, 1 копія).
2. Електронний варіант проекту (програми).

Керівник органу самоорганізації
населення, що подає проект
(програму)

в особі Плахтія Олександра
Миколайовича

Адреса: 03028, м. Київ, проспект
Науки, буд.
Контактний т./факс: (0

Е-mail:

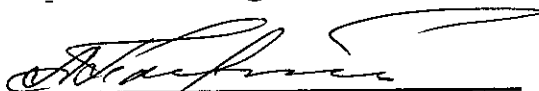
(підпис)

“05” серпня 2019 р.

Керівник проекту (програми)

в особі Плахтія Олександра
Миколайовича

Адреса: 03028, м. Київ, проспект
Науки, буд. 5
Контактний т./факс:

Е-mail:

(підпис)

“05” серпня 2019 р.

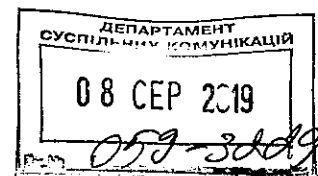

**Аплікативна форма
проектів та програм міського конкурсу
розвитку місцевого самоврядування**

Дата заповнення аплікативної форми

05.08.2019 року

Апліканти: назва органу самоорганізації населення, юридична адреса.

Орган самоорганізації населення «Будинковий комітет «Проспект Науки, 35»,
03028, м. Київ, проспект Науки, -... 5

Керівник проекту

Плахтій Олександр Миколайович – керівник Органу самоорганізації населення
«Будинковий комітет «Проспект Науки, 35»

Повна назва проекту

Облаштування зеленої зони прибудинкової території за адресою Проспект Науки, 35
сучасним парканом європейського зразка з подальшим озелененням газонів.

Тривалість та вартість проекту, сума коштів, що запитується з місцевого
бюджету

Тривалість проекту: вересень-листопад 2019 року.
Загальна вартість проекту: 80 000,00 грн,
За рахунок коштів місцевого бюджету: 80 000,00 грн.

Стислий опис проекту

В межах проекту планується облаштувати комфортну, безпечну та естетичну атмосферу прибудинкової території за адресою Проспект Науки, 35 у Голосіївському районі м. Києва сучасним парканом європейського зразка з подальшим озелененням газонів та встановлення інформаційної дошки.

На сьогоднішній день на місці, де має бути паркан, паркуються автомобілі, крім того клумби витоптують байдужі до озеленення мешканці, створюючи собі зручні стежки.

Встановлення паркану зробить можливим:

посадити нові дерева на цій ділянці без застережень, що ці дерева переїдуть, зламають або витоптуть;

щороку активно залучати мешканців до озеленення прибудинкової території та розвивати турботу про дерева в межах мікрорайону та району в цілому;

поліпшити загальний вигляд прибудинкової території.

Основним завданням проекту є встановлення паркану довжиною приблизно 120 метрів, висотою приблизно 1 метр для створення відповідних умов по збереженню існуючих насаджень та подальшого озеленення прибудинкової території та встановлення інформаційної дошки параметрами приблизно 1000*700 мм.

На сьогоднішній день це дуже актуальне питання, оскільки значна частина мешканців даного будинку – це сім'ї з дітьми та люди похилого віку, яким вкрай необхідний простір для комфортного та безпечного відпочинку.

З М І С Т П Р О Е К Т У (П Р О Г Р А М И)

1.	Аплікативна форма	ст. 1
2.	Заява	ст. 2
3.	Зміст проекту (програми)	ст. 3
4.	Проект (програма)	ст. 4-6
4.1.	Анотація проекту (програми)	ст. 4
4.2.	Докладний опис проекту (програми)	ст.5-6
4.2.1.	Опис проблеми, на вирішення якої спрямовано проект (програму)	ст. 5
4.2.2.	Мета та завдання проекту (програми)	ст. 5
4.2.3.	Технологія досягнення цілей	ст. 5
4.2.4.	План-графік реалізації заходів проекту (програми)	ст. 6
4.2.5.	Очікувані результати проекту (програми)	ст. 6
5.	Бюджет проекту (програми)	ст. 7
6.	Додатки	ст.8-17
	Додаток 1. Погодження балансоутримувача та згода взяти на баланс матеріально-товарні цінності, які планується придбати під час реалізації проекту.	ст.8
	Додаток 2. Протокол про наміри спільної реалізації проекту (програми)	ст.9
	Додаток 3. Інформація про партнерські організації	ст.10
	Додаток 4. Резюме керівника проекту (програми)	ст.11
	Додаток 5. План-схема притериторіальної площі прибудинкової території по пр.. Науки, 35	ст. 12
	Додаток 6. Цінова пропозиція та схеми паркану	ст.13-15
	Додаток 7. Фотографії прибудинкової території в нинішньому стані	ст.16-17

ПРОЕКТ (ПРОГРАМА)

4.1. Анотація проекту (програми).

- **Назва проекту (програми):** «Облаштування зеленої зони прибудинкової території за адресою Проспект Науки, 35 сучасним парканом європейського зразка з подальшим озелененням газонів».

- **Актуальність проекту (програми); основна проблема проекту (програми); інноваційна, соціально-економічна спрямованість та реальна можливість його виконання:** актуальність проекту обумовлена необхідністю суттєвого покращення і приведення зеленої зони прибудинкової території за адресою Проспект Науки, 35 в належний санітарний і естетичний стан, необхідністю надати охайного вигляду території з застосуванням для цього європейських методів та матеріалів з огороження території.

- **Перелік заходів проекту (програми):**

- 1) розробити проект паркану для зеленої зони на основі зроблених замірів території;
- 2) отримати погодження від балансоутримувача про взяття майбутнього паркану на баланс;
- 3) підготовка проектної та кошторисної документації, друк та подача документів до конкурсної комісії;
- 4) отримати погодження конкурсної комісії, щодо виділення коштів на придбання та встановлення паркану;
- 5) визначити за системою «ПРОЗОРО» організацію-переможця, з якою в подальшому буде укладений договір на придбання та встановлення паркану;
- 6) придбання та встановлення паркану;
- 7) передати готовий паркан балансоутримувачу;
- 8) прозвітувати про виконану роботу.

- **Очікувані результати проекту (програми):** упорядкування прибудинкової території за адресою Проспект Науки, 35, шляхом встановлення паркану навколо зеленої зони, що захистить її від автомобілів та несумлінних громадян, створить необхідний простір для комфортного та безпечного відпочинку мешканців.

- **Цільові групи проекту (програми):** переважна кількість мешканців будинку за адресою Проспект Науки, 35 у Голосіївському районі м. Києва – це сім'ї з дітьми та люди похилого віку, які зацікавлені в облаштуванні паркану навколо зеленої зони.

- **Обсяг коштів, необхідних для реалізації проекту (програми) та джерела його фінансування:** 80 000,00 грн. за рахунок бюджету м. Києва.

- **Організації-партнери, співвиконавці проекту (програми):** ТОВ «Компанія Спирит», яка відповідно до ліцензії спеціалізується на роздрібній торгівлі залізними виробами, будівельними матеріалами та санітарно-технічними виробами. Попередньо організацією партнером здійснено розрахунок витрат за проектом. У разі участі у проекті в якості виконавця ТОВ «Компанія Спирит» готова розробити макет, поставити металеві конструкції інформаційної дошки та паркану, встановити їх навколо зеленої зони прибудинкової території за адресою Проспект Науки, 35.

4.2. Докладний опис проекту (програми).

4.2.1. Благоустрій прибудинкових територій відіграє важливу економічну, екологічну та соціальну роль у життєдіяльності людей і розвитку місцевої інфраструктури. Водночас у сучасній Україні він характеризується переважно незадовільним станом, зокрема потребують поліпшень паркани, бордюри, зелені зони та зони відпочинку мешканців.

Зелена зона потребує огороження у зв'язку з тим, що недобросовісні люди паркують свої автомобілі, заїжджаючи колесами до газону, а пересічні громадяни майже зовсім витоптали газон, зробивши прохід скрізь нього навпростець, там де йому не місце. Окрім того, прибудинкова територія майже повністю перетворилася на місце вигулу домашніх тварин, власники яких досить часто забувають про необхідність прибирати за улюбленцями, що в свою чергу призвело до антисанітарного стану газонів.

Переважна кількість мешканців будинку за адресою Проспект Науки, 35 у Голосіївському районі м. Києва – це сім'ї з дітьми та люди похилого віку, яким вкрай необхідний простір для комфортного та безпечного відпочинку. Саме тому питання реалізації цього проекту є найбільш актуальним та важливим для жителів.

4.2.2. Мета та завдання проекту (програми):

Мета проекту (програми) «Облаштування зеленої зони прибудинкової території за адресою Проспект Науки, 35 сучасним парканом європейського зразка з подальшим озелененням газонів» полягає в загородженні зеленої зони прибудинкової території за адресою Проспект Науки, 35 у Голосіївському районі м. Києва для створення відповідних умов по збереженню існуючих насаджень та подальшого озеленення паркану, а також створення комфортної та безпечної зони для відпочинку мешканців будинку.

До основних завдань відносяться:

- розробка макету паркану;
- підготовка території до проведення робіт по встановленню паркана;
- встановлення паркану навколо зеленої зони прибудинкової території за адресою Проспект Науки, 35 у Голосіївському районі м. Києва;
- проведення урочистого відкриття спільними зусиллями членів ОСН, мешканців та депутата Київради;
- складання та подання до Департаменту суспільних комунікацій звіту про проведену роботу.

4.2.3. Технологія досягнення цілей (виконання завдань проекту або програми)

З метою виконання проекту Орган самоорганізації населення «Будинковий комітет «Проспект Науки, 35» та ТОВ «Компанія Спірит», що виступає організацією-партнером розроблятимуть макет паркану для зеленої зони прибудинкової території за адресою Проспект Науки, 35 у Голосіївському районі м. Києва. Були проведені всі необхідні заміри та розрахунки. Завдання по поставки частин паркану та металевої дошки, їх доставки та встановлення буде покладено на переможця в системі «ПРОЗОРО». Термін реалізації проекту вересень-листопад 2019 року.

4.2.4. План-графік реалізації заходів проекту (програми)

Тривалість заходу (по етапах)	Захід	Джерела фінансування тис. грн.	
		Фонд Конкурсу	Організації-партнери
I етап	Підготовка до реалізації		
Вересень	Підготовчі роботи		
Вересень - жовтень	Обрання переможця через систему «ПРОЗОРО»		
II етап	Реалізація проекту		
Жовтень	Укладання договору з переможцем через систему «ПРОЗОРО»		
Жовтень	Підготовка території для влаштування паркану		
Жовтень-листопад	Придбання елементів паркану, інформаційної дошки та їх встановлення	80,00	
III етап			
Листопад	Відкриття та урочисте святкування		
Листопад	Надання звіту про проведену роботу		

4.2.5. Очікувані результати проекту (програми).

В результаті реалізації проекту очікується:

- покращення інфраструктури мікрорайону, шляхом озеленення прибудинкової території;
- поліпшення технічного і санітарного стану прибудинкової території за адресою Проспект Науки, 35 у Голосіївському районі м. Києва;
- покращення комфортності проживання мешканців будинку;
- створення належних умов для відпочинку;
- підвищення загального рівня культури, формування поваги до спільного майна;

5. БЮДЖЕТ ПРОЕКТУ (ПРОГРАМИ)

Аплікант	Орган самоорганізації населення «Будинковий комітет «Прспект Науки, 35»
Назва проекту	«Облаштування зеленої зони прибудинкової території за адресою Прспект Науки, 35 сучасним парканом європейського зразка з подальшим озелененням газонів»

Бюджет та план фінансування проекту(програми)

Вкажіть, будь ласка, в бюджеті окремо усі заплановані витрати в рамках проекту.

	Місяць	Загальні витрати (грн.)	Запитується з бюджету м. Києва (грн.)	Фінансування за рахунок третьої сторони (грн.)	Фінансується з власних коштів (грн.)
		(1,2,3)	1	2	3
Поточні витрати (ПР) код 2240					
ПВ 1					
ПВ 2					
ПВ 3					
ПВ Разом					
Разові витрати на матеріально-технічне забезпечення (РМТЗ) код 2210					
РМТЗ 1 Придбання елементів паркану, інформаційної дошки та їх встановлення	Жовтень-листопад	80 000,00	80 000,00		
РМТЗ 2					
РМТЗ 3					
РМТЗ Разом		80 000,00	80 000,00		
Разом		80 000,00	80 000,00		

Фінансування проекту

Для запобігання подвійного фінансування аплікант повинен додати до аплікаційної форми усі інші заявки на підтримку даного проекту/програми, які він подав або має намір подати.

	Сума у грн.
Кошти від третьої сторони (вкажіть, будь ласка, усіх спонсорів окремо):	
Сума коштів від третіх сторін	
Фінансування від третьої сторони	
Власний внесок апліканта	
Сума, що запитується з міського бюджету	80 000,00
Разом:	80 000,00



УКРАЇНА

Комунальне підприємство

“Керуюча компанія з обслуговування
житлового фонду Голосіївського району м. Києва”

просп. Голосіївський, 17-б, м. Київ, 03039 телефон (044)525-19-63, факс (044) 525-14-08

E-mail: direksiya_golos@kmda.gov.ua Код ЄДРПОУ 32375554

02.02.2019 № 431-3325

на № 23 від 31.07.2019

431/1155 в.г. 01.02.2019

Керівникові

ОСН «БК «проспект Науки, 35»

О. ПЛАХТІЮ

просп. Науки,

м. Київ, 03028

Про погодження робіт з облаштування
огорожі зеленої зони

Шановний Олександрє Миколайовичу!

Ваше звернення від 31.07.2019 № 23 щодо проведення робіт з облаштування огороження зеленої зони на прибудинковій території за адресою просп. Науки, 35, розглянуто КП «Керуюча компанія з обслуговування житлового фонду Голосіївського району м. Києва».

Стосовно вищезазначеного повідомляємо, що КП «Керуюча компанія з обслуговування житлового фонду Голосіївського району м. Києва» не заперечує щодо облаштування огороження зеленої зони на прибудинковій території за вищевказаною адресою за умови дотримання вимог Правил благоустрою м. Києва, затверджених рішенням Київської міської ради від 25.12.08 № 1051/1051.

З повагою

Директор

Наталія ЛАТАНЮК

Роман Кашевський
Василь Залеський 525 02 80

Протокол про наміри спільної реалізації проекту (програми)

від 05 серпня 2019 року

Орган самоорганізації населення «Будинковий комітет «Проспект Науки, 35», що надалі називається «Учасник Конкурсу» в особі керівника Плахтія О. М., який діє на підставі Положення — з одного боку, та ТОВ «Компанія Спірит» в особі заступника директора з технічних питань Пляшника В. В. який діє на підставі Доручення № 2 від 01.02.2019 - з іншого боку, дійшли до згоди і вирішили:

1. Об'єднати свої організаційні, наукові можливості для підготовки та реалізації проекту (програми) «Облаштування зеленої зони прибудинкової території за адресою Проспект Науки, 35 сучасним парканом європейського зразка з подальшим озелененням газонів».

2. Розподілити обов'язки таким чином:

2.1. Учасник Конкурсу бере на себе такі зобов'язання:

координувати виконавця проекту та контролювати якість робіт, що будуть виконуватись організацією-виконавцем.

2.2. ТОВ «Компанія Спірит» бере на себе такі зобов'язання:

допомога у розробці макету паркану для зеленої зони прибудинкової території за адресою Проспект Науки, 35 у Голосіївському районі м. Києва; допомога у проведенні всіх необхідних замірів та розрахунків.

3. Подальшу діяльність здійснювати на підставі угоди.

Керівник організації-учасника
Конкурсу

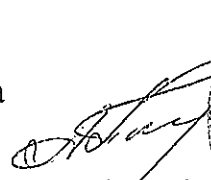
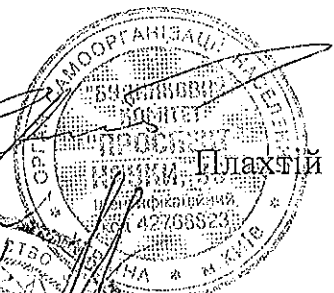
  Плахтій О. М.

Заступника директора з технічних
питань ТОВ «Компанія Спірит»

  Пляшник В. В.

Інформація про організацію-партнера

Ця форма має бути заповнена для кожної з організацій-партнерів. Ви можете збільшити цю таблицю для включення до неї більшого числа партнерів.

	Партнер 1
Повна офіційна назва організації-партнера	Товариство з обмеженою відповідальністю «КОМПАНІЯ СПІРИТ»
Місце розташування	02099, м. Київ, вул. Бориспільська, 7, оф.231
Юридичний статус	Юридична особа
Офіційна адреса	02099, м. Київ, вул. Бориспільська, 7, оф.231
Контактна особа	Пляшник В. В.
Телефон	()
Факс	()
Адреса електронної пошти	ua
Роль та участь у підготовці цього проекту (програми)	Організація-партнер
Завдання, які покладаються на організацію-партнера в реалізації проекту (програми)	Допомога у розробці макету паркану для зеленої зони прибудинкової території за адресою Проспект Науки, 35 у Голосіївському районі м. Києва; допомога у проведенні всіх необхідні замірів та розрахунків

Керівник проекту (програми)

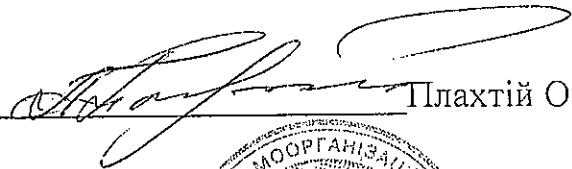

Пляхтій О. М.

Печатка організації-учасника Конкурсу



РЕЗЮМЕ КЕРІВНИКА ПРОЕКТУ (ПРОГРАМИ)

Прізвище, ім'я та по-батькові	Плахтій Олександр Миколайович
Базова освіта (спеціальність)	Київський політехнічний інститут за спеціальністю «Прилади точної механіки». Інженер-механік.
Досвід участі у підготовці та реалізації проектів (програм)	Як головний інженер Національної парламентської бібліотеки України та помічник депутата міської ради готував та реалізовував різноманітні проекти.
Вміння та навички (які стосуються проблематики проекту або програми)	Організатор, координатор. Контроль виконання проектів на всіх етапах
Функції та завдання (які покладені в рамках реалізації проекту або програми)	Підготовка та розробка проекту, формування затвердженого пакету документації; підготовка проектної та кошторисної документації, друк та подача до конкурсної комісії; визначення запланованих місць облаштування парканом європейського зразка зелених зон прибудинкової території за адресою: Проспект Науки, 35
Контактний телефон/факс, e-mail, фактична адреса.	1 03028, м. Київ, проспект Науки, буд.

Керівник проекту (програми)

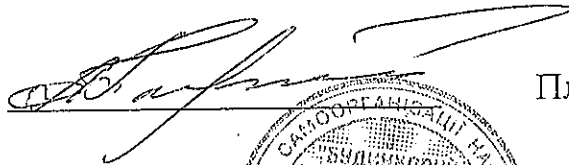

Плахтій О. М.



«Затверджено»
Рішенням сесії Голосіївської
районної в м. Києві ради
від 27.05.10 № 39/12

План-схема
прибиральної площі прибудинкової території по пр. Науки, 35

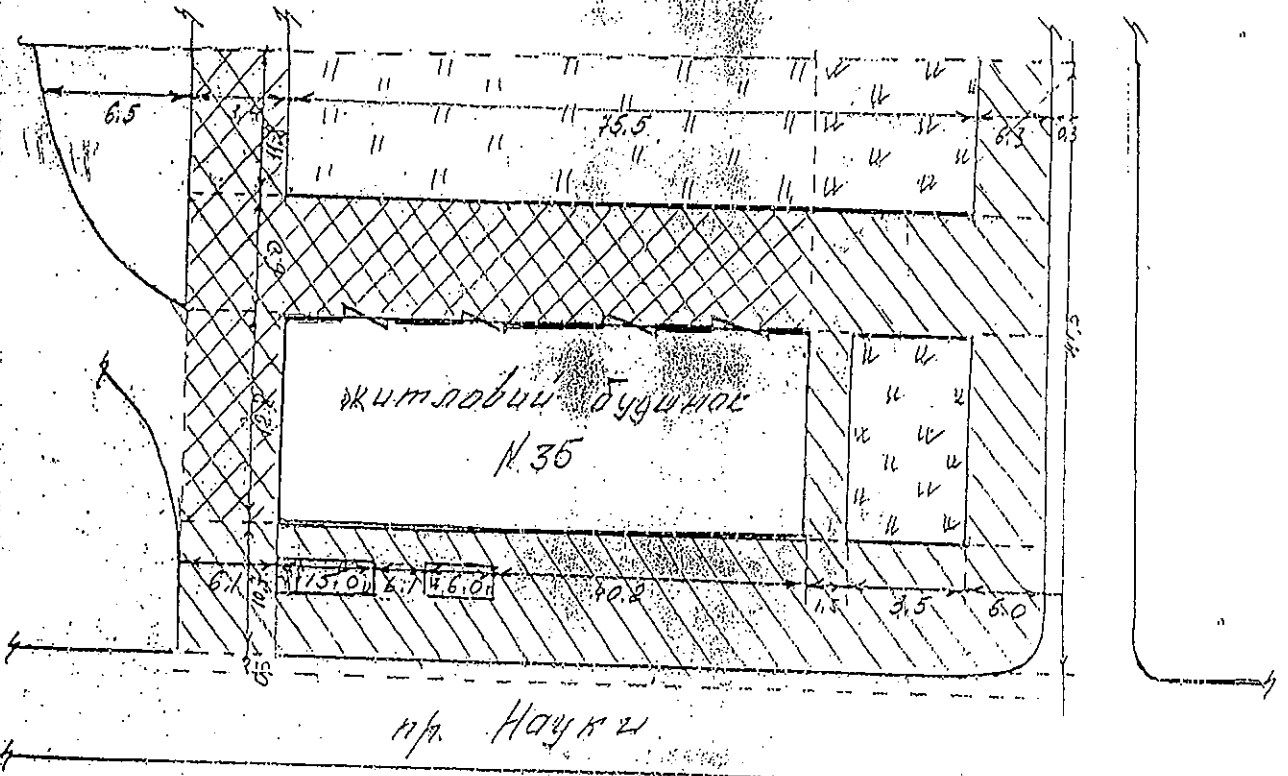

Умовні позначення	Площа м ²
	1065,8
	558,6
	156,1
	929,0
	2709,5

Тротуари, між дворові проїзди
Двори асфальтовані
Газони вуличні
Газони дворові

Директор

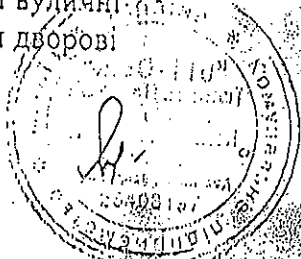

З ОРИГІНАЛОМ ЗГІДНО
Завідувач загального відділу апарату
Голосіївської районної в м. Києві Ради
Олена І. Д. Жуленко
15 " 06 2010 р.



Товариство з обмеженою відповідальністю

«КОМПАНІЯ СПІРИТ»

02099, Київ, вул. Бориспільська, буд. №7, каб. 221
 тел.: +38(044) 490-40-04 тел.: +38(044) 490-40-04
 spirit-co.com.ua e-mail: office@spirit-co.com.ua

Виробниче об'єднання «ТЕХНА» займається виробництвом систем огорож високої якості із застосуванням сучасного обладнання і якісних матеріалів. ТОВ «Компанія Спірит» є офіційним представником ВО «ТЕХНА», що дає змогу запропонувати Вам найвигідніші умови співпраці.

У комплектацію системи огорож «ТЕХНА» входить: панелі, стовпчики для монтажу під бетонування, фіксатори і гвинти, ворота і хвіртки. Панелі та стовпи для забору «ТЕХНА» виготовляються з високо вуглецевих оцинкованих сталевих прутів і листової сталі на сучасних станках з комп'ютерним керуванням, після зварювання покривається цільним шаром стійкої полімерної фарби.

№	Товар	Кількість		Ціна з ПДВ	Сума з ПДВ
1	Панель "Класик" 930x2500мм, d=5мм 200x50мм RAL6005	47	шт	1 071,00	50 337,00
2	Стовп "Класик" 1500x60x40-930 (в бетон) RAL6005	53	шт	372,00	19 716,00
3	Набір кріплення "Класик" RAL6005	159	компл	15,00	2 385,00
4	Фіксатор "Класик" RAL6005	6	шт	11,00	66,00
5	ДОШКА ОГЛЮЩЕННЯ	1	шт	7 300,00	7 300,00

Разом: 79 804,00
 У тому числі ПДВ: 13 300,67

Всього найменувань 5, на суму 79 804,00 грн.
 Сімдесят дев'ять тисяч вісімсот чотири гривні 00 копійок
 У т.ч. ПДВ: Тринадцять тисяч триста гривень 67 копійок

Заступник директор з технічних питань



Власник В.В.

ТОК 00.04-0,9x2,5.100 СБ

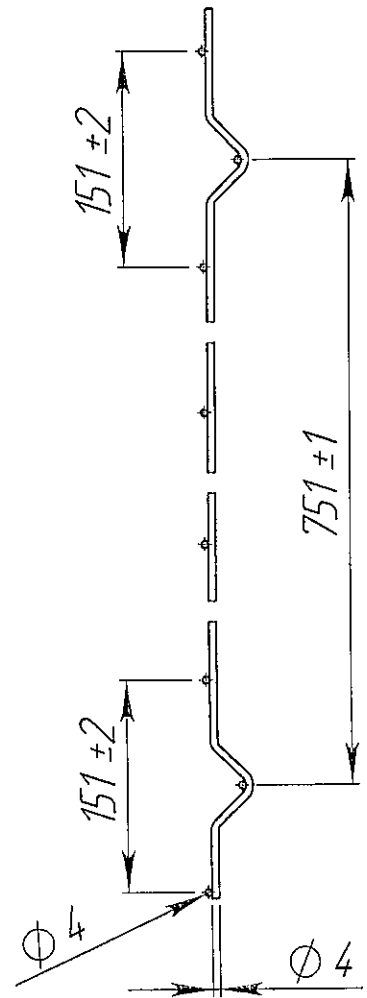
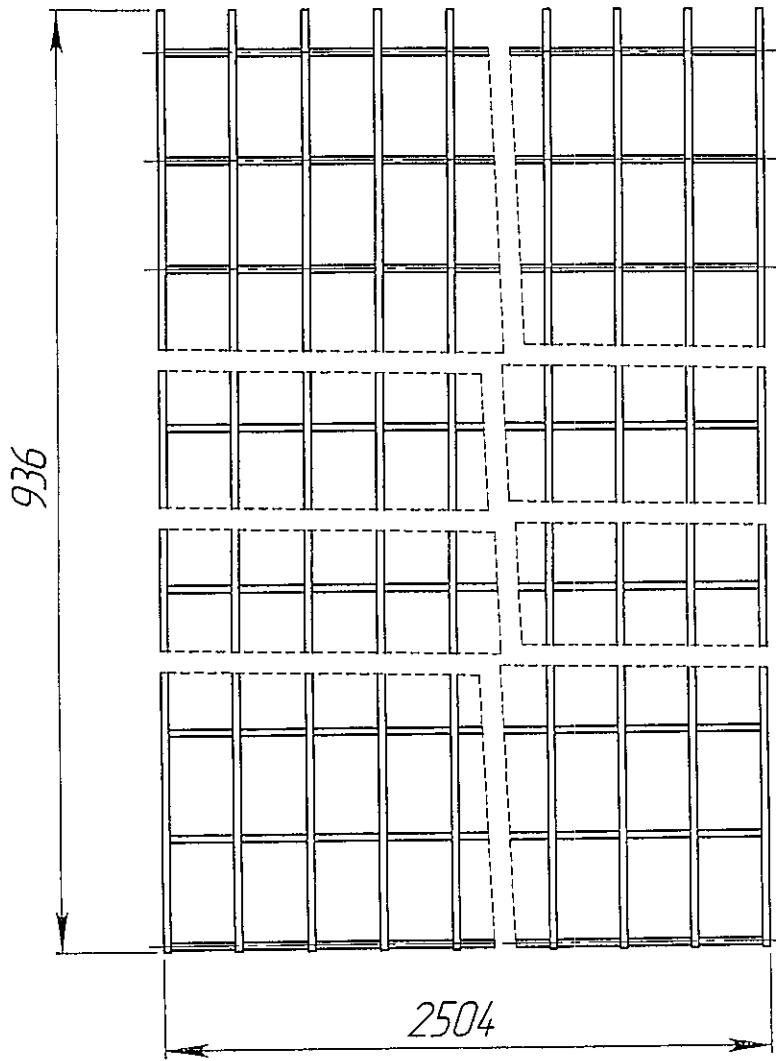
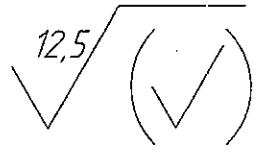

Инд. № подл.	Подп. и дата	Взам. инв. №	Инд. № дубл.	Подп. и дата

- *Размеры для справок.
- Покрытие порошковая покраска цвет согласно таблицы.

Обозначение	Цвет	RAL
ТОК 00.04-0,5x3,0.100	зеленый	6005
-01	синий	5005
-02	желтый	1003
-03	белый	9016
-04	серый	7040
-05	коричневый	8017

Изм.	Лист	№ докум.	Подп.	Дата
Разраб.	Ломанов		<i>[Signature]</i>	01.05.11
Пров.				
Т.контр.				
И.контр.				
Утв.				

ТОК 00.04-0,9x2,5.100 СБ

Панель "Классик"
930x2500мм, d=4мм, 200x50
Сборочный чертёж

Лит.	Масса	Масштаб
		1:20
Лист 1	Листов 1	
O.O.O. "ТЕХНА"		

ТОК 03.0,9-1,5x60x40.200-НВ

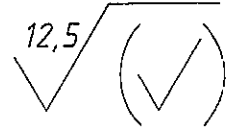

Перв. примен.

Справ. №

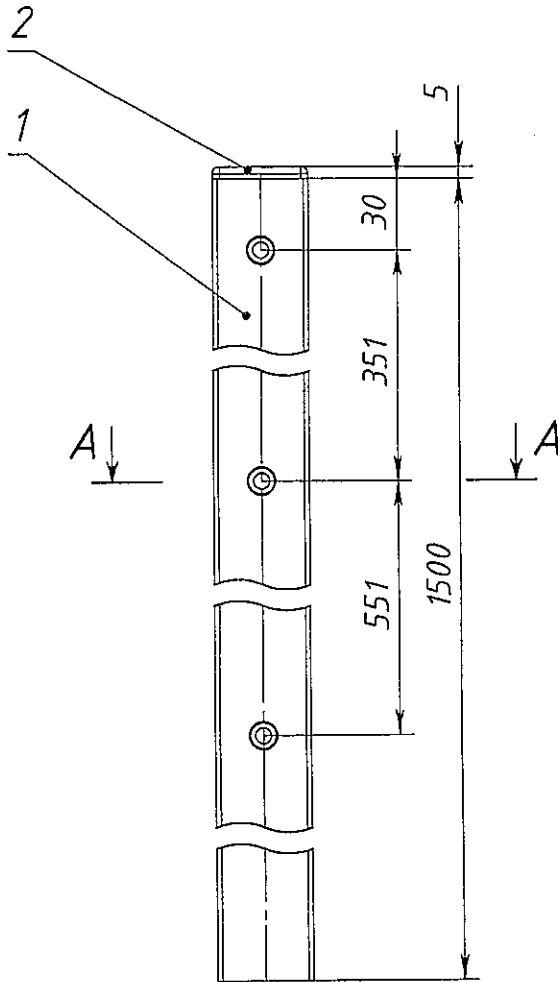

СЕЧЕНИЕ А-А
МАСШТАБ 1 : 2

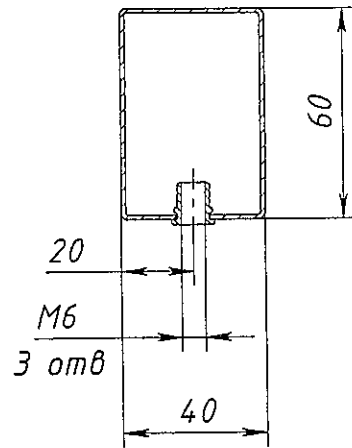

1. Размеры для справок
2. Покрытие полимерная покраска, цвет согласно таблицы RAL

Подпись и дата

Инв. № дубл.

Взам. инв. №

Подпись и дата

Инв. № подл.

Изм.	Лист	№ докум.	Подп.	Дата
Разраб.	Ломанов		<i>[Signature]</i>	25.04.2016
Пров.				
Т.контр.				
Нач. КБ				
Н.контр.				
Утв.				

ТОК 03.0,9-1,5x60x40.200-НВ

Столб "Класик" 1500x60x40-930 (в бетон) НВ
Сборочный чертеж

Лит.	Масса	Масштаб
	2.74	1:20
Лист 1	Листов 1	

ПО "ТЕХНА"

